

TELEDUCHA

Línea Vitta 5 Funciones

Código: 21ST7210004

stretto®



 Cromo

DESCRIPCIÓN:

Producto fabricado en polímeros de alta ingeniería (ABS cromado)

INSTALACIÓN:

Contiene acople y soporte con chazos y tornillos que permiten de manera rápida y práctica el anclaje del accesorio al muro.

*Dimensiones en mm

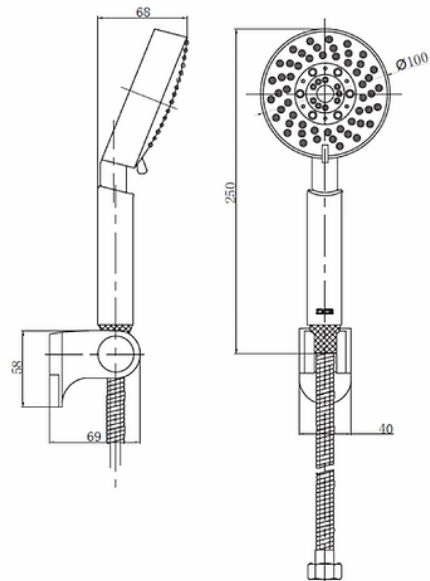

TIPO DE USO:

Habitacional.

CARACTERÍSTICAS ACABADOS:

Resistentes a la corrosión, peladuras y decoloración por el contacto con el agua. No tóxico.
No recomendado para uso a la intemperie.

TECNOLOGÍAS:



Sistema anticalcareo



Eco balance

CONSUMO DE AGUA:



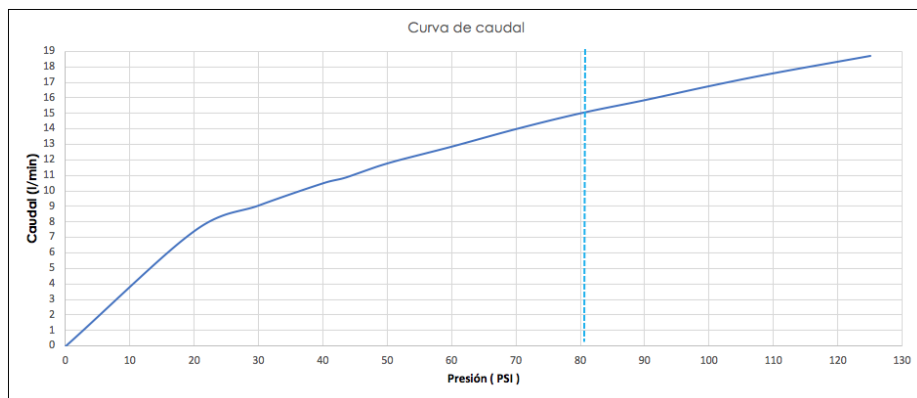

Mínimo 15,03 L/min a (80 psi) – (Las presiones y caudales podrían cambiar de acuerdo a la instalación y diseño de la red de suministro de la obra, por tal motivo estos consumos no son medidas exactas).



RECOMENDACIONES DE LIMPIEZA:

1. Antes de instalar nuestra grifería se debe realizar una limpieza general a las tuberías así se evitará formación prematura de sales calcareas en partes y piezas que tienen contacto con el agua.
2. Para la limpieza de la grifería, recomendamos el uso de un paño suave. No utilice productos químicos abrasivos en la limpieza de la grifería ni sus componentes de conexión. Los flexibles se deben cambiar cada 5 años.
3. Los aireadores se deben sacar y limpiar cada tres meses.
4. Realizar mantenimiento y limpieza profunda a las teleduchas cada 6 meses.
5. Acuda a nuestros técnicos expertos para la instalación de sus productos, así asegurará el correcto funcionamiento de los mismos. Comuníquese con nuestra línea de servicio 316 480 0477.
6. Bajo ninguna circunstancia utilice ácido clorhídrico, cloruros, soda caustica u otro limpiador corrosivo para limpiar la grifería cromada o los flexibles (en cualquiera de estos casos no aplica para garantía).

DETALLES TÉCNICOS:

 <p>Temperatura de uso 4° C a 66° C</p>	 <p>Presión de trabajo Mín. 20 Psi Máx. 125 Psi</p>	 <p>Material Polímeros de alta ingeniería ABS</p>	 <p>Capacidad de carga No aplica</p>	 <p>Unidad de selle No aplica</p>	 <p>Flexibles 1</p>
---	---	---	--	---	---



Producto



Acabados



SERVICIO OPORTUNO STRETTO S.O.S.

+57-316-4800477 servicioalcliente.co@stretto.cl

