

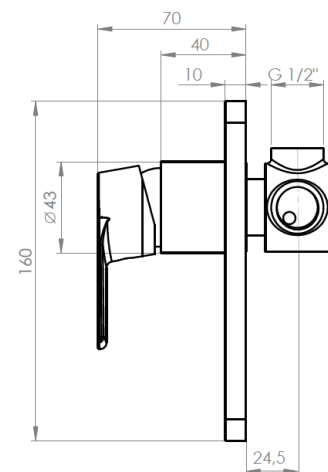

## MEZCLADOR DUCHA MONOCONTROL

LÍNEA FILIPPO CROMO

CÓDIGO: 20FI5703400

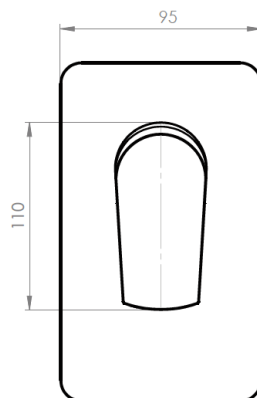

\*Dimensiones en mm

**Descripción:** Cuerpo y manija en latón.

**Características acabados:** Resistentes a la corrosión, peladuras y decoloración por el contacto con el agua. No tóxico.

**Tipo de uso:** Habitacional.

**Funcionamiento:** Cartucho cerámico con apertura en frío que permite ahorro de energía. Manilla con giro en 90° que permite mezclar la temperatura del agua.

### Tecnologías









Selle precisión



## Recomendaciones de limpieza

1. Antes de instalar nuestra grifería se debe realizar una limpieza general a las tuberías así se evitará formación prematura de sales calcareas en partes y piezas que tienen contacto con el agua.
2. Para la limpieza de la grifería, recomendamos el uso de un paño suave. No utilice productos químicos abrasivos en la limpieza de la grifería ni sus componentes de conexión. Los flexibles se deben cambiar cada 5 años.
3. Los aireadores se deben sacar y limpiar cada tres meses.
4. Realizar mantenimiento y limpieza profunda a las teleduchas cada 6 meses.
5. Acuda a nuestros técnicos expertos para la instalación de sus productos, así asegurará el correcto funcionamiento de los mismos. Comuníquese con nuestra línea de servicio 316 480 0477.
6. Bajo ninguna circunstancia utilice ácido clorhídrico, cloruros, soda caustica u otro limpiador corrosivo para limpiar la grifería cromada o los flexibles (en cualquiera de estos casos no aplica para garantía).

## Detalles técnicos

					
Temperatura de uso	Presión de trabajo	Material	Capacidad de carga	Unidad de selle	Flexibles
4°C a 66°C	Máx. 125 Psi	Latón	No aplica	Disco cerámico de 35 mm	No aplica



Producto



Acabados



LÍNEA S.O.S. STRETTO: +57-316-4800477 [servicioalcliente.co@stretto.cl](mailto:servicioalcliente.co@stretto.cl)